



Ręczny czytnik kodów kreskowych *DATALOGIC QS6500*



Instrukcja obsługi

Nowy Sącz, marzec 2010

Czytnik kodów kreskowych służy do wspomagania procesu automatycznej identyfikacji towarów i usług oznaczonych kodem kreskowym. Czytnik zawsze współpracuje z urządzeniem nadrzędnym, np. komputerem lub kasą fiskalną.

W instrukcji podane są parametry techniczne czytnika, informacje jak podłączyć go do urządzenia nadrzędnego oraz co robić, gdy pojawią się problemy. Dodatkowo instrukcja zawiera kody kreskowe służące do właściwego zaprogramowania czytnika, jeśli ma on współpracować z kasą fiskalną NOVITUS.

Podłączenie

Aby podłączyć czytnik do urządzenia nadrzędnego, należy:

1. Wyłącz zasilanie urządzenia nadrzędnego (patrz instrukcja obsługi tego urządzenia) i załóż kabel interfejsu do czytnika.
2. Podłącz kabel komunikacyjny do czytnika (1) a drugi koniec do urządzenia (2).
Jeśli czytnik zasilany jest z urządzenia nadrzędnego, przejdź do punktu 5
3. Podłącz wtyczkę zasilacza do gniazda w kablu komunikacyjnym (3)
4. Zasilacz włącz do gniazda sieciowego ~230V (4)
5. Włącz zasilanie urządzenia nadrzędnego (patrz instrukcja obsługi tego urządzenia). Naciśnij przycisk wyzwalania czytnika i skieruj wiązkę na kod kreskowy (np. z opakowania jakiegoś produktu) i sprawdź czy został prawidłowo zeskanowany i przesłany do urządzenia nadrzędnego (5).

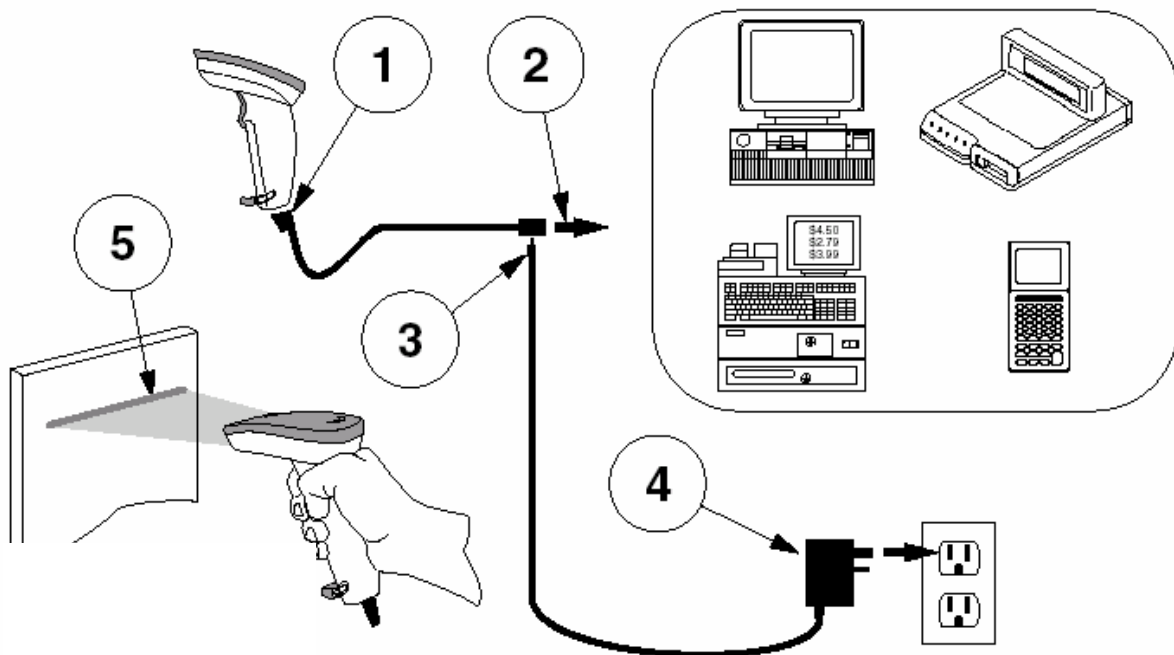

Rysunek 1. Sposób podłączenia czytnika do urządzenia nadrzędnego

Użytkowanie czytnika

Aby czytnik sprawnie odczytywał kody kreskowe należy odpowiednio się nim posługiwać (patrz rysunek poniżej).

1. Wiązki skanującej czytnika nie należy kierować prostopadle na kod kreskowy, lecz z małym odchyleniem od kąta prostego.
2. Linia skanująca musi obejmować całą szerokość skanowanego kodu kreskowego.

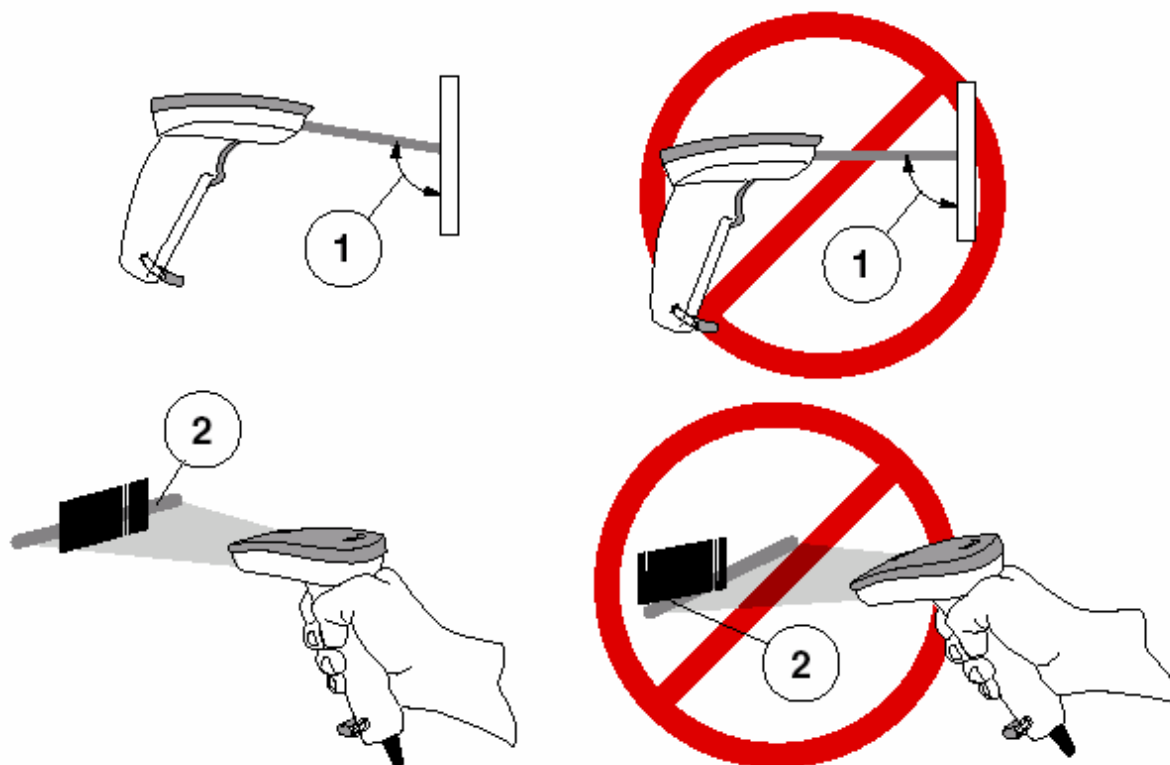

Rysunek 2. Sposób odczytu kodów kreskowych

Odczyt kodów dwuwymiarowych (PDF417)

Chcąc odczytać kod PDF nakieruj linię skanującą na górną krawędź kodu i powoli, jednostajnie przesuwaj ją w dół (tak by cały kod został „naświetlony”). Czytnik będzie sygnalizował proces skanowania charakterystycznym sygnałem dźwiękowym, by w momencie, gdy całość zostanie odczytana zasygnalizować to zwykłym sygnałem dźwiękowym.

Jeśli za „pierwszym przejściem” nie uda się odczytać kodu, to należy, nie przerywając skanowania, powtarzać, aż do skutku, ruchy góra-dół czytnikiem.

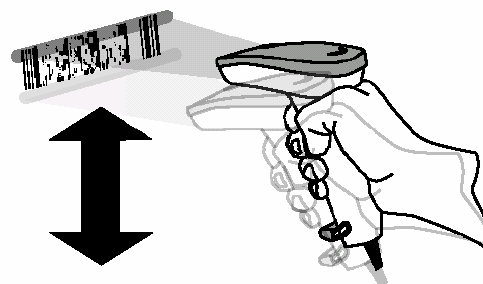

Rozwiązywanie problemów.

Jeśli pojawiają się problemy z pracą czytnika, należy, w pierwszej kolejności, próbować je rozwiązać samodzielnie korzystając z poniższej tabeli.

Problem	Uwagi i sugestie
Czytnik nie świeci i wydaje się być nieaktywnym	<p><i>Sprawdź, czy:</i></p> <ul style="list-style-type: none"> • zasilanie urządzenia nadrzędnego jest włączone (1) • zasilanie czytnika jest włączone – np. zasilacz nie podłączony do sieci (2) • jeśli czytnik jest zasilany z urządzenia nadrzędnego, sprawdź, czy połączenie jest prawidłowo wykonane (3)
Czytnik świeci (linia skanująca jest widoczna), lecz nie odczytuje kodów	<p><i>Sprawdź, czy:</i></p> <ul style="list-style-type: none"> • kod kreskowy nie jest złej jakości np. pomarszczony, zamazany, rozerwany, itp. (5) • dany typ kodu kreskowego jest rozpoznawany przez czytnik i jego odczyt nie jest w czytniku zablokowany. • okno czytnika nie jest zabrudzone
Czytnik odczytuje kody, lecz nie przesyła do urządzenia nadrzędnego	<p><i>Sprawdź czy:</i></p> <ul style="list-style-type: none"> • założony jest odpowiedni kabel i czytnik zaprogramowany (4) • kabel nie jest uszkodzony • urządzenie nadrzędne jest dobrze skonfigurowane • parametry czytnika odpowiadają parametrom urządzenia nadrzędnego (6)

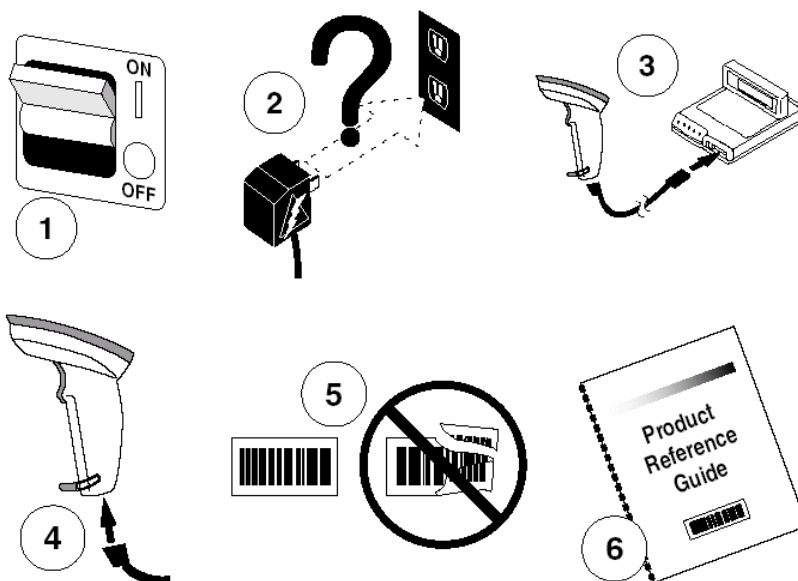

Pomoc techniczna

Jeśli pojawią się problemy, których nie da się rozwiązać wg powyższych wskazówek, należy skontaktować się ze sprzedawcą.

Wszelkie informacje na temat połączenia czytników z kasami fiskalnymi (kable, konfiguracje) oferowanymi przez NOVITUS SA można znaleźć na stronie internetowej - www.novitus.pl, w dziale „Centrum Obsługi Klienta”.

Instrukcje programowania i obsługi (w j. angielskim) można również pobrać z internetowej strony producenta - www.scanning.datalogic.com.

Podłączenie czytnika do kasy fiskalnej

Aby czytnik działał prawidłowo z kasą fiskalną, należy w większości przypadków użyć specjalnej przejściówki oraz odpowiednio go zaprogramować. Programowania dokonuje odczytując z instrukcji programowania czytnika (*Product Reference Guide*) odpowiednie kody kreskowe. Należy zwrócić uwagę na to, iż czytnik ma domyślnie włączone wysyłanie tzw. identyfikatora kodu (*CODE ID*) przed danymi zawartymi w kodzie, dlatego w przypadku współpracy z kasami, należy tę opcję wyłączyć.

Podłączenie do kasy OPTIMUS IC/NOVITUS

Poniższy rysunek przedstawia schemat kabla połączeniowego, jaki należy wykonać i za jego pośrednictwem czytnik połączyć z kasą fiskalną NOVITUS/OPTIMUS IC typu: Tango, System, Bravo, Bonita, Rumba, Frigo, Fiesta, PS3000, Soleo, itp.

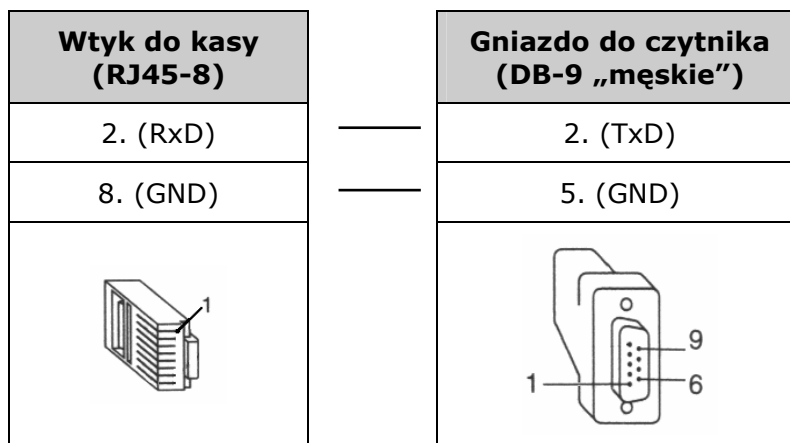





Parametry transmisji (do ww. kas) są następujące:

Prędkość	Bitów danych	Bitów stopu	Parzystość	Prefiks	Suffix
9600	7	1	EVEN (parzysta)	(brak)	CR LF (0Dh 0Ah)

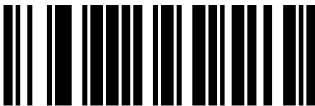



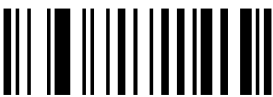

Aby zatem poprawnie skonfigurować czytnik z interfejsem RS232C należy odczytać kolejno następujące kody (można je również znaleźć w angielskojęzycznej instrukcji programowania czytnika):

<p>Przywrócenie ustawień fabrycznych</p>	 <p style="text-align: right;">Return to Factory Defaults</p> <p style="text-align: center;"><i>po zeskanowaniu tego kodu należy odczekać kilka sekund!!!</i></p>
<p>Wejście w tryb programowania</p>	 <p style="text-align: right;">START</p>
<p>Interfejs komunikacyjny</p>	 <p style="text-align: right;">RS232 Standard</p>
<p>Bitów danych: 7</p>	 <p style="text-align: right;">7 Data Bits</p>
<p>Parzystość: „parzysta”</p>	 <p style="text-align: right;">Parity = Even</p>
<p>Wyłączenie Code-ID</p>	 <p style="text-align: right;">Code I.D. Transmission Disable</p>
<p>Wyjście z trybu programowania</p>	 <p style="text-align: right;">END</p>

Podłączenie czytnika do komputera (interfejs KBW)



Aby czytnik współpracował prawidłowo z komputerem PC (interfejs emulacji klawiatury) może zaistnieć potrzeba właściwego skonfigurowania czytnika. By to zrobić, zwykle wystarczy odczytać czytnikiem kolejno poniższe kody.

<p>Przywrócenie ustawień fabrycznych</p>	<div style="text-align: center;">  <p>Return to Factory Defaults</p> <p><i>po zeskanowaniu tego kodu należy odczekać kilka sekund!!!</i></p> </div>
<p>Wejście w tryb programowania</p>	<div style="text-align: center;">  <p>START</p> </div>
<p>Interfejs komunikacyjny</p>	<div style="text-align: center;">  <p>Keyboard Wedge E</p> </div>
<p>Wyłączenie Code-ID</p>	<div style="text-align: center;">  <p>Code I.D. Transmission Disable</p> </div>
<p>Wyjście z trybu programowania</p>	<div style="text-align: center;">  <p>END</p> </div>







UWAGA!

Jeśli do gniazda na kablu od czytnika nie będzie wpiętej klawiatury PS/2 (bo czytnik podłączony jest do notebooka lub komputer wyposażony jest w klawiaturę USB) należy dodatkowo zeskanować:

Wejście w tryb programowania	 <p>START</p>
Symulacja obecności klawiatury	 <p>Enable Power-On Simulation</p>
Wyjście z trybu programowania	 <p>END</p>

Podłączenie czytnika do komputera (interfejs USB)



Aby czytnik współpracował prawidłowo z komputerem PC (interfejs USB-HID) może zaistnieć potrzeba właściwego skonfigurowania czytnika. By to zrobić, zwykle wystarczy odczytać czytnikiem kolejno poniższe kody.

<p>Przywrócenie ustawień fabrycznych</p>	<div style="text-align: center;">  <p>Return to Factory Defaults</p> <p><i>po zeskanowaniu tego kodu należy odczekać kilka sekund!!!</i></p> </div>
<p>Wejście w tryb programowania</p>	<div style="text-align: center;">  <p>START</p> </div>
<p>Interfejs komunikacyjny</p>	<div style="text-align: center;">  <p>USB Keyboard</p> </div>
<p>Wyłączenie Code-ID</p>	<div style="text-align: center;">  <p>Code I.D. Transmission Disable</p> </div>
<p>Wyjście z trybu programowania</p>	<div style="text-align: center;">  <p>END</p> </div>



Programowanie czytnika do pracy na podstawie

Jeśli czytnik będzie pracował umieszczony na podstawie, to należy go wcześniej zaprogramować odczytując poniższe kody. Pozostałe parametry pracy czytnika pozostaną niezmienione.

<p>Wejście w tryb progra- mowania</p>	 <p>START</p>
<p>Tryb pracy</p>	 <p>Stand Mode</p>
<p>Wyjście z trybu progra- mowania</p>	 <p>END</p>

Parametry techniczne czytnika QS6500

Parametry mechaniczne	
Wymiary (dł. x szer. x wys.)	9,9 x 7,4 x 16,5 cm
Masa	181 g
Parametry optyczne	
Źródło światła	czerwona dioda LED (630 nm)
Szybkość skanowania	maks. 450 skanów/sekundę
Szerokość odczytu	16,5 cm (w odległości 17,8 cm od czytnika)
Odległość odczytu (zależna od gęstości kodu)	dla kodów o gęstości 5mils: 5,1 – 12,7 cm dla kodów o gęstości 40mils: do 101,6 cm
Kontrast kodów	min. 30%
Rozdzielczość	0,13mm (5mils)
Odporność na oświetlenie zewnętrzne	86 000 Lux
Parametry elektryczne	
Napięcie zasilania	4,5 – 14 V DC
Pobór prądu	300 mA @5V
Parametry środowiskowe	
Temperatura pracy	0 – 50 °C
Temperatura składowania	-40 – 70 °C
Wilgotność względna	5 – 95 % (bez kondensacji pary wodnej)
Odporność na drgania	przystosowany do pracy w typowych warunkach sklepowych i biurowych
Odporność na upadek	wielokrotny upadek z wysokości 1,5 metra na beton
Odporność na wodę i kurz	szczelna obudowa
Dekoder	
Odczytywane kody	UPC/EAN 8/13; RSS14, Expanded, Stacked, Limited; Code 39; Pharmacode 39; Code/EAN 128; Code 93; Interleaved 2 of 5; IATA; Code16K; Code11; Codabar/NW7; MSI/Plessey; UK/Plessey; Telepen (dodatkowo model PDF: PDF417; micro-PDF)
Komunikacja	
Dostępne interfejsy	RS232C, emulacja klawiatury (PS/2) lub USB HID (emulacja klawiatury)



Notatki





CE

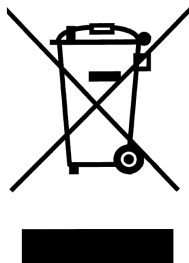

Usuwanie zużytych urządzeń

Po zakończeniu okresu użytkowania nie wolno usuwać niniejszego produktu poprzez normalne odpady komunalne, lecz należy go oddać do punktu zbiórki i recyklingu urządzeń elektrycznych i elektronicznych. Informuje o tym symbol umieszczony na produkcie, instrukcji obsługi lub opakowaniu.

Zastosowane w urządzeniu tworzywa nadają się do powtórnego użycia zgodnie z ich oznaczeniem. Dzięki powtórnemu użyciu, wykorzystaniu materiałów lub innym formom wykorzystania zużytych urządzeń wnoszą Państwo istotny wkład w ochronę naszego środowiska.

Informacji o właściwym punkcie usuwania zużytych urządzeń udzieli Państwu administracja gminna.

NOVITUS SA ma w swojej ofercie:



kasy fiskalne



drukarki fiskalne



czytniki kodów
kreskowych



drukarki kodów
kreskowych



kolektory danych



wagi



metkownice



terminale
płatnicze



systemy
akceptacji kart
płatniczych



schematy
lojalnościowe

NOVITUS SA

33-300 Nowy Sącz • ul. Nawojowska 118
tel. 18 444 07 20 • fax 18 444 07 90
e-mail: info@novitus.pl • www.novitus.pl

infolinia: 801 13 00 23